



**O SISTEMA MAIS COMPLETO E SEGURO
DE CONDUÇÃO DE GÁS**

Sogas TERMOFUSÃO

Sogas FLEX



TecnoFluidos



**A qualidade.
A experiência.
O respaldo.**



Os fundadores: Vicente Chies e Guido De Giusti

O **GRUPO DEMA**, vanguarda tecnológica na condução de fluidos na América do Sul, desenvolve e produz a mais ampla gama de sistemas metálicos e sintéticos para a condução de água, gás, drenagens, calefação e uma extensa variedade de fluidos industriais. Toda sua produção está garantida pela certificação ISO 9001:2000, outorgada pela TÜV Rheinland®, uma das mais prestigiosas instituições de certificação do mundo.

Com suas três unidades industriais e equipamentos de última geração e respaldado por sua grande solvência logística, o **GRUPO DEMA** fornece ao mercado da construção o mais alto nível de qualidade em toda sua linha de produtos.

Qualidade assegurada por normas internacionais, por um dinâmico serviço de assessoramento e assistência técnica e por milhares de obras realizadas na Argentina, Uruguai, Paraguai e Brasil.

Esta sólida experiência e sua trajetória industrial e empresarial consolidam o **GRUPO DEMA** como vanguarda tecnológica na condução de fluidos.

Todos estes sistemas estão validados por uma garantia escrita e um seguro que respaldam o trabalho responsável dos instaladores, profissionais e empresas construtoras que elegem a qualidade **DEMA**.

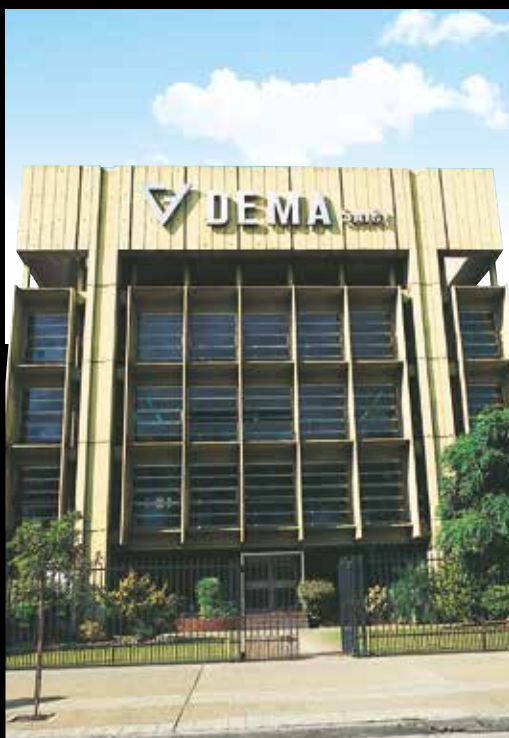

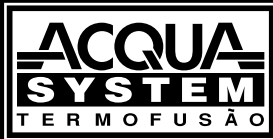

Acqua System Termofusão®, o sistema inteligente de condução de água quente, fria, gelada e de ar comprimido para as prumadas, ramais, chuveiros e torneiras, sem corrosão e sem vazamentos, produzido em polipropileno copolímero random, com união por Termofusão.



Acqua-System Flex®, o sistema flexível de condução de água quente e fria para chuveiros e torneiras, sem corrosão e sem vazamentos, produzido em PE-RT Tipo II ou PE-Xa, com união mecânica de anel deslizante ou por crimpagem com abraçadeira.



Duratop LinhaX®, o sistema em polipropileno de alta resistência para redes de esgoto e redes pluviais, de união deslizante e máxima segurança, com anel de vedação.



Duratop SifoniX®, o sistema de drenagem sifônica em polipropileno de alta resistência para drenagem dos tetos em menor tempo, com menor quantidade de ralos e com tubulações de menor seção, com união deslizante e máxima segurança, com anel de vedação.



Sigas Termofusão®, o primeiro sistema para distribuição interna de gás em aço-polietileno para as prumadas, ramificações e aos pontos de utilização, com o máximo nível de segurança e confiabilidade, com união por Termofusão.



Sigas Flex®, o sistema flexível multicamada, abastece redes internas de gás aos pontos de utilização, com o máximo nível de segurança e confiabilidade, com união mecânica.



Sigas Serviço Integral, o sistema integral de conexão domiciliar na rede de gás, que inclui tubos de polietileno, conexões especiais e reguladores de pressão de última geração.



Sigas Air Tec®, o sistema flexível multicamada para condução de ar quente e frio, projetado para facilitar a instalação de sistemas de ar-condicionado. Produzido em PE-RT/AL/PE-RT, oferece o máximo nível de segurança e confiabilidade, com união mecânica.



Tubotherm®, primeiro piso térmico do continente americano com união por Termofusão. É um sistema de calefação e refrigeração de piso térmico que durante sua longa vida útil provê calor, frio e a mais agradável sensação de bem-estar térmico em todos os cômodos da casa.



Master Kit, sistema de kits industrializados para condução de água quente e fria, esgoto e gás, que garante segurança e agilidade na instalação.



DEMAFIX, o sistema de fixação de tubulações desenvolvido com plástico de engenharia de grande resistência mecânica e prolongada vida útil.



Sogas TERMOFUSÃO

Sogas FLEX

Sigas Flex e Sigas Termofusão conformam um sistema integral complementar, no qual os tubos de aço revestido em polietileno, unidos por termofusão, utilizados em diâmetros de 20 mm a 110 mm, são os únicos que oferecem transições diretas sem roscas com as tubulações flexíveis multicamada de Sigas Flex com união mecânica, que ampliam as alternativas no traçado das instalações de distribuição interna de gás (GN e GLP) aos pontos de consumo, para montagem rápida, simples e segura.



O único sistema com Tripla Segurança.

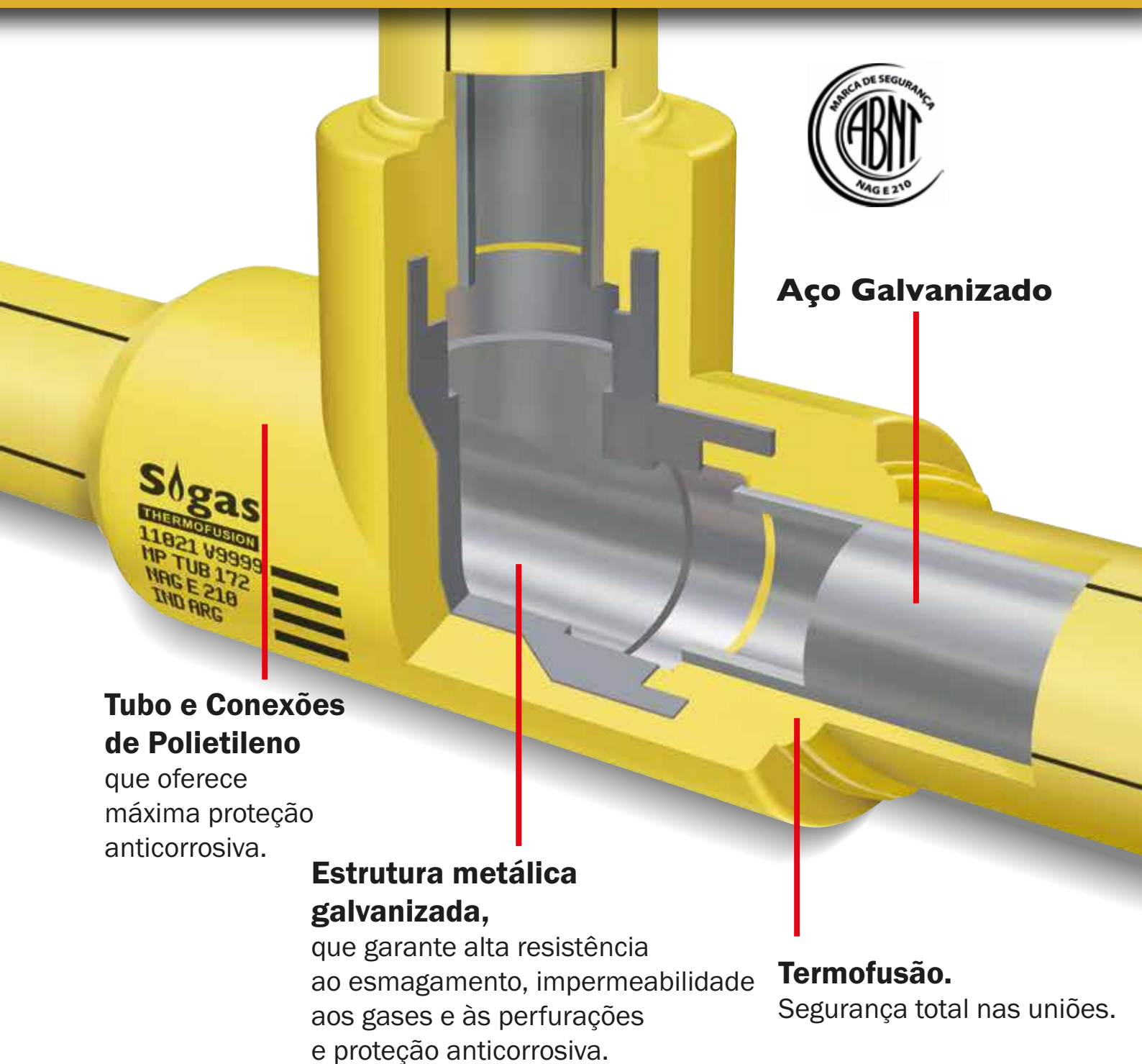

Aço Galvanizado

Tubo e Conexões de Polietileno

que oferece máxima proteção anticorrosiva.

Estrutura metálica galvanizada,

que garante alta resistência ao esmagamento, impermeabilidade aos gases e às perfurações e proteção anticorrosiva.

Termofusão.

Segurança total nas uniões.

Dupla proteção anticorrosiva: Polietileno + Galvanizado

O polietileno de média densidade é utilizado, há muitos anos na produção de tubos para redes de gás, com conexões de eletrofusão e termofusão®.

Nessas tubulações enterradas, é necessária a resistência à corrosão do polietileno. O mesmo material utilizado para o **Sigas Termofusão**, que aliado ao processo de galvanização dos tubos de aço, garante Dupla Proteção Anticorrosiva.



A proteção anticorrosiva do Polietileno

O polietileno de média densidade é utilizado faz muitos anos na produção de tubulações para redes de gás, com união por Eletrofusão e Termofusão.

Nessas tubulações enterradas não se requer a dureza do metal, senão a resistência à corrosão do polietileno. O mesmo material que o **Grupo Dema** utiliza para os tubos e conexões de **SIGAS Termofusão**.



A segurança inigualável da união por Termofusão



1. Corte do Tubo



2. Aquecimento do tubo e da conexão a 260 °C



3. União por Termofusão

Já faz mais de 25 anos que a Indústria da Construção escolheu **Acqua System** como o sistema mais valorizado para a condução de água, e a principal razão dessa preferência é a união por Termofusão, que o **Grupo Dema** elegeu também para seu novo Sistema Integral de Condução de Gás.

Porque, através da Termofusão, os tubos e conexões aquecidos a 260 °C se fundem molecularmente, conformando assim uma tubulação contínua sem roscas, sem soldas e sem adesivos, que elimina todo risco de vazamento de gás.

Descrição Técnica, Aprovação e Garantia.

SIGAS Termofusão é um sistema de condução e distribuição interna de gás natural e gases liquefeitos de petróleo para moradias, indústrias e todo tipo de edifícios, produzido em aço revestido em polietileno, com união por Termofusão / Eletrofusão e diâmetros que vão desde 20 mm a 110mm, suportando uma pressão de serviço máxima de até 1,5 bar, atendendo aos requisitos da norma ABNT NBR 15526 - Redes de distribuição interna para gases combustíveis em instalações residenciais e comerciais.

A estrutura interna dos tubos é de aço de 0,8 mm no mínimo.
A tubulação externa é de polietileno de uma espessura de no mínimo 2,3 mm.

As conexões para Termofusão são de três tipos: bolsa-bolsa; ponta-bolsa; bolsa-rosca (rosca fêmea e rosca macho).

Todas estas conexões contam com uma peça metálica em seu interior.

Este especial design garante a continuidade da resistência estrutural em todas as uniões.

SIGAS Termofusão foi aprovado pelo Bureau Veritas segundo o certificado BVA / GN / 1909-05, outorgado de acordo com a NAG E 210, segundo a resolução 3251/2005 do ENARGAS.

Atualmente o Certificado de Aprovação é BVA/GN/0010-19.
A matrícula de produto é BVG 044/42 que inclui tubos, conexões, luvas elétricas, registros, ferramental, proteção isolante e manual técnico.

O sistema é Certificado pela ABNT, que atesta a qualidade e segurança do produto. Conta com o apoio e liberações dos Bombeiros dos estados de SP, PR, MS, AL, RS, SE, PI, RN, ES e principais distribuidoras de gás como Comgas, CEG, CEGÁS, Bahiagás, Mitsui Gás, Sulgás, Compagás, Copergás e Algás entre outros.

O sistema **SIGAS Termofusão** conta com uma Garantia escrita de 50 anos e um Seguro de Responsabilidade Civil por U\$S 500.000.-



IMPORTANTE.

IDENTIFICAÇÃO DO SISTEMA

SIGAS TERMOFUSÃO acrescenta quatro linhas à sua marca impressa, as quais facilitam sua rápida identificação visual:

- Nos tubos, 4 linhas pretas longitudinais, localizadas a 90° entre si.
- Nas conexões, 4 linhas paralelas contíguas em cada peça.



Vantagens Comparativas.

Vantagens do sistema de tubos e conexões.

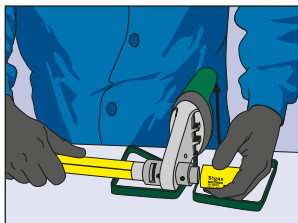

O sistema de união mais confiável: Termofusão.

Utiliza-se o mesmo termofusor e bocais que para Acqua System.

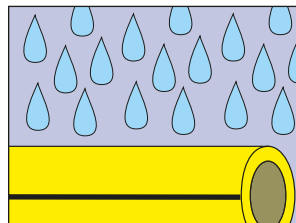

Máxima resistência à corrosão.

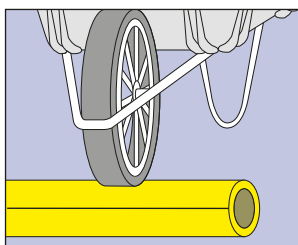

Grande resistência ao impacto e ao esmagamento.

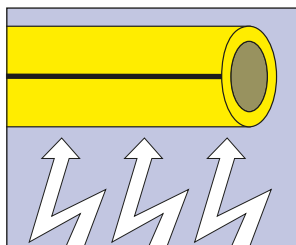

Inatacável por correntes elétricas e pares galvânicos.

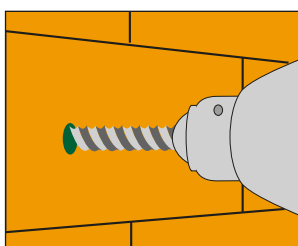

Alta resistência às perfurações.

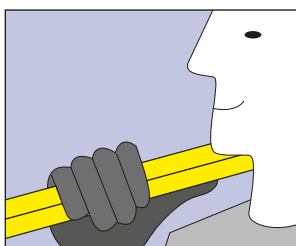

Seu menor peso facilita o transporte e o manuseio.

Excepcionais Vantagens na Instalação.

- ▶ **Permite iniciar a instalação por qualquer ponto.**
- ▶ **Facilita as modificações e reparações.**
- ▶ **Evita o uso generalizado de selantes e insumos de solda.**
- ▶ **Protege a saúde do instalador.**
- ▶ **Favorece um ambiente de trabalho limpo.**
- ▶ **Economiza tempo de trabalho.**
- ▶ **Produto atende requisitos normativos.**
- ▶ **Elimina risco de vazamentos.**

Procedimento de União com Termofusor portátil.

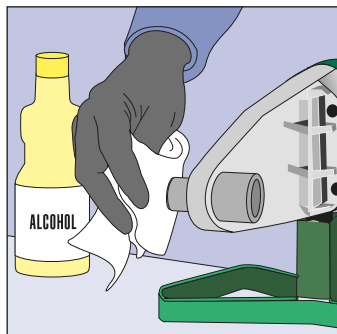

1. Limpar os bocais do termofusor aquecido com um papel absorvente e álcool comum e verificar seu correto ajuste à placa.

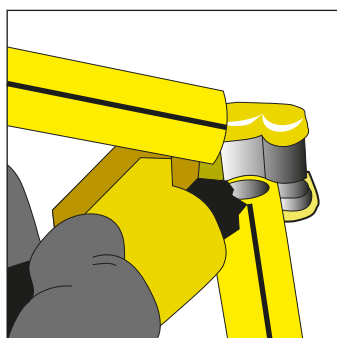

2. Cortar o tubo de forma perpendicular ao eixo, com corta-tubos.

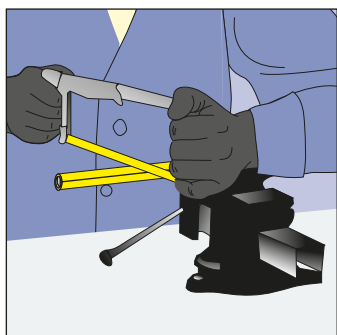

3. Também se pode utilizar serra fina.

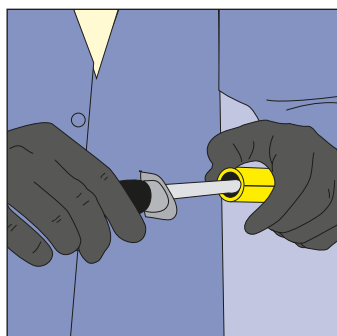

4. O tubo de aço deve ser refilado com lima redonda, para eliminar rebarbas.

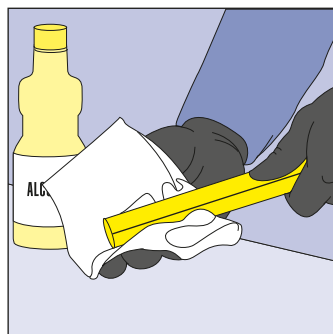

5. Limpar a ponta do tubo e o interior da conexão com um papel absorvente umedecido em álcool comum.

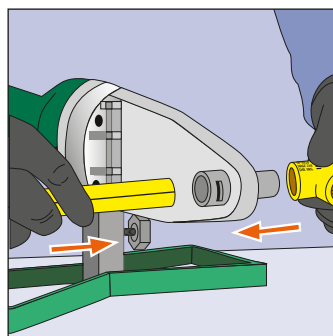

6. Introduzir simultaneamente o tubo e a conexão nos bocais, de forma perpendicular à placa.

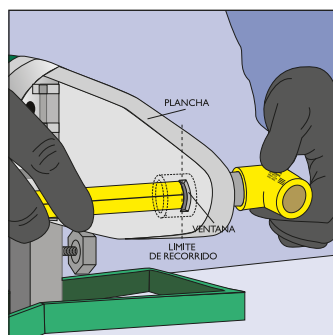

7. Para aquecer os tubos de 20 e 25 mm utilizam-se bocais fêmea com janelas. Nestes casos a introdução dos tubos em seus respectivos bocais deve chegar até a borda da janela (ranhura) mais próxima da entrada dos bocais (ou mais afastada da placa).

A distância entre a entrada do bocal e a borda da janela é igual à distância de inserção correta do tubo no interior da conexão.

Entretanto, nas medidas de 32 a 63 mm, não se utilizam bocais com janela; neste caso, os tubos devem estar previamente marcados para introduzi-los nos bocais fêmea conforme as medidas indicadas na tabela 2.

As conexões, em qualquer uma de suas medidas - desde 20 até 110 mm - devem chegar sempre ao fundo do bocal macho.

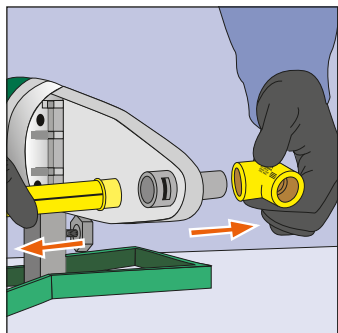

8. Retirar o tubo e a conexão uma vez cumpridos os períodos mínimos de aquecimento indicados na tabela 1.

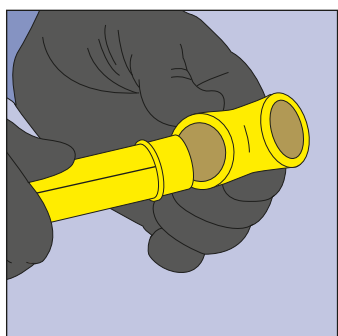

9. Imediatamente depois de tirá-los do termofusor, deve-se introduzir rapidamente o tubo na conexão.

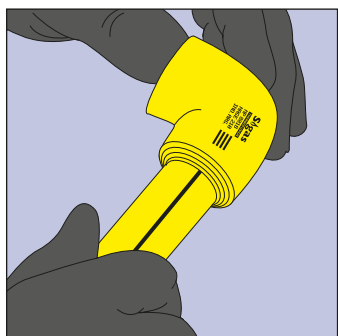

10. Deter a introdução do tubo quando os dois anéis que se formam com o movimento do polietileno se juntarem. Deixar repousar cada Termofusão até esfriar totalmente (ver tabela 1).



Para procedimento de União com Termofusor de bancada (medidas de 50 a 110 mm) consultar o Departamento de Assistência Técnica e Capacitação da Tecnofluidos suportetecnico@tecnofluidos.com.br, ou ligar para (11) 3619-8883.

Diâmetro do tubo e conexão	Tempo mínimo de aquecimento (segundos)	Intervalo máximo para o acoplamento (segundos)	Tempo de resfriamento (minutos)
20	5	4	2
25	7	4	2
32	8	6	4
40	12	6	4
50	18	6	4
63	24	8	6
75	30	10	6
90	35	12	8
110	45	12	10

Tabela 1 - Tempos de Termofusão

Diâmetro do tubo e conexão	Profundidade de inserção no bocal - p (mm)
20	12
25	13
32	14
40	16
50	18
63	24
75	26
90	29
110	32

Tabela 2 - Profundidades de inserção.

IMPORTANTE

Em regiões de temperaturas muito baixas ou expostas a ventos que podem esfriar o termofusor, os tempos mínimos de aquecimento devem ser aumentados até que se verifique que o material amolece o suficiente para produzir seu movimento e a conformação dos 2 anéis de fusão.



O Sistema de tubulação flexível para condução de gás com montagem mais rápida, simples e segura.

O sistema **Sogas Flex**, em medidas que vão de 16 a 32 mm, é projetado e produzido conforme as Normas Internacionais ISO 17484, ABNT NBR 16821 - Sistema de tubos multicamadas para instalações internas de gás e UNI TS 11344 - Sistema de tubulação multicamada para transporte de combustíveis gasoso em instalações prediais.

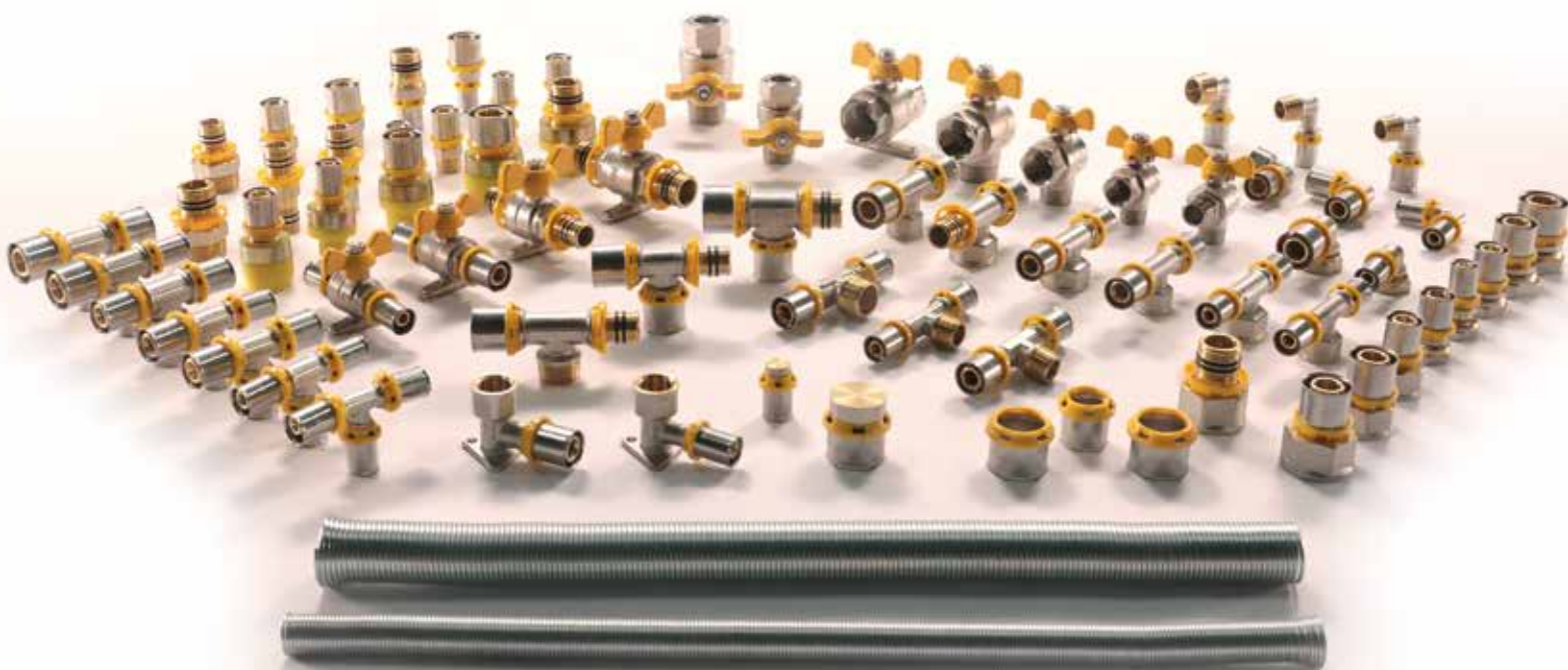



Rolo de fácil transporte e manuseio.

Componentes do Sistema.

Tubo multicamada flexível de alta segurança.

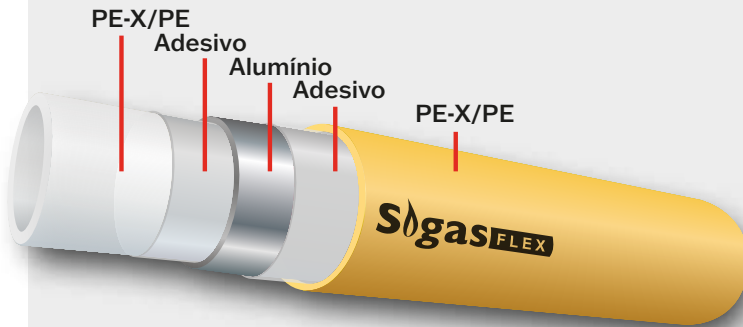

Camada Interna de PE-X/PE:

- Flexibilidade.
- Resistência à pressão e vedação por 30 anos.

Alumínio com Solda a Topo:

- Impermeabilidade aos gases.
- Permanência da forma, mesmo depois de curvado.

Camada Externa de PE-X/PE:

- Resistência à corrosão.
- Opção Amarela: Cor de referência normativa, sem a necessidade de ser pintado.
- Opção com resistência aos raios UV em amarelo ou branco.

Conexões Sigas FLEX com Anel para Prensar

- Corpo em latão forjado
- Anel para prensar em aço inox
- Anel isolante em PP
- Anéis de vedação em NBR

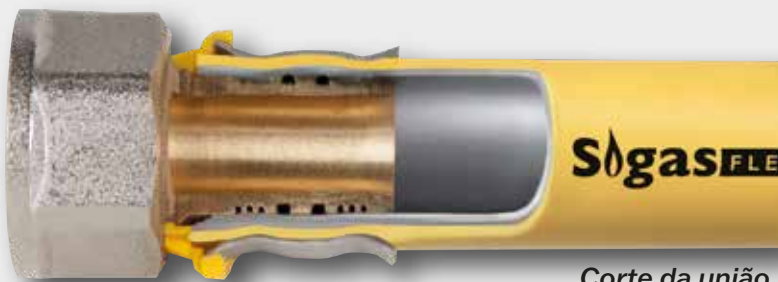

Corte da união.

O Sistema oferece transições diretas, sem roscas, para o **Sigas Termofusão** e transições para outros sistemas metálicos ou multicamadas. Disponível nos diâmetros DN16, DN20, DN26 e DN32 mm.

Características Técnicas do Sistema.

- Condução de Gás Natural (GN) e Gás Liquefeito de Petróleo (GLP)
- Norma ABNT NBR 16821
- Norma Sistema: ISO 17484
- Norma Tubo: UNITS 11344
- Pressão Máxima de Serviço: 5 bar
- Temperatura de serviço: - 20 a 60° C
- Medidas [mm]: DN16, DN20, DN26 e DN32
- Rugosidade Interna: 0,007 mm
- Roscas: ISO 7
 - Fêmea Paralela BSP
 - Macho Cônica BSPT



Vantagens do sistema Sigas FLEX



Sigas FLEX , anel para prensar

Vantagens Conexão Sigas FLEX

Compatibilidade com ferramentas existentes no mercado

Perfil B (KSP1)

Possibilidade de montar e corrigir a instalação completa e finalmente prensar

Menor probabilidade de desperdício de peças

Possibilidade de montar uma conexão após outra

A ferramenta não precisa de uma separação mínima entre conexões sucessivas para operar

Ferramenta sem ajustes



Anel para Pressar, Método de União.

Corte

Cortar o tubo com a tesoura



Chanfro

Inserir o calibrador no tubo girando-o até formar um chanfro no interior do tubo.

É possível utilizar um calibrador individual ou uma multi-medida.



Inserção na Conexão

Inserir o extremo chanfrado do tubo na conexão até o batente final. Nunca insira um tubo sem chanfro já que pode danificar as vedações.

Abrir o mordente da ferramenta, pressionando a alavanca lateral. Os cabos devem estar completamente abertos.



Montagem na ferramenta

Encaixar a conexão dentro da matriz fixa da ferramenta. Girar a conexão no ângulo determinado em relação ao tubo (ver NOTA)

Para fechar o mordente, os cabos devem ficar completamente abertos. Empurre a matriz móvel até fechá-la.



Prensagem

Acionar a prensa fechando os cabos até o final (cabos paralelos). É possível alongar os cabos da ferramenta para diminuir o esforço.

Abrir as matrizes da ferramenta pressionando a alavanca lateral. Os cabos devem estar completamente abertos.



Nota: Depois de finalizado o processo de união, a conexão ficará impossibilitada de realizar qualquer tipo de movimento de torção no tubo multicamada.





Curvatura.



Raio interno mínimo para curvatura do tubo

Diâmetro	Mão	Ferramenta
16	80	50
20	100	60
26	130	80
32	160	100

Não submeta a tubulação a fontes de calor.

Não é permitido dobrar a tubulação diretamente sobre extremidades acentuadas (Ex.: cantos vivos).

O tubo possui característica maleável, portanto esforços repetitivos de dobramento devem ser evitados de modo a prevenir falhas por fadiga.

Distâncias entre Suportes.



As tubulações Sigas Flex, devido a sua camada metálica e baixo peso quase não precisam suportação, recomenda-se fixar ao menos cada 2 metros e nas trocas de direção.

Deve-se tomar especial cuidado nos apertos dos suportes contra a tubulação, para evitar danos na estrutura do tubo.



Transições Sigas Termofusão para Sigas Flex.

O Sistema oferece transições diretas, sem roscas, para o Sigas Termofusão.

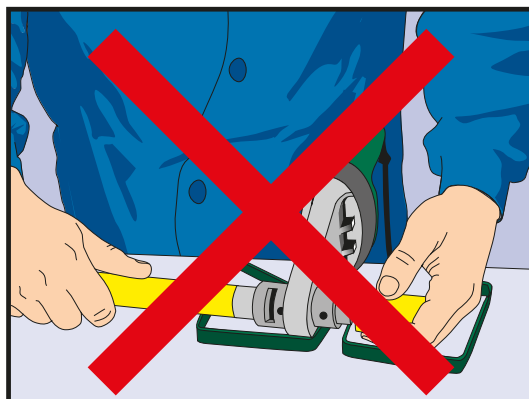

Não é possível unir os tubos Sigas FLEX com as conexões Sigas Termofusão mediante termofusão direta. As uniões são realizadas através de adaptadores de transição com as extremidades em cada sistema.

Na extremidade Sigas FLEX com anel deslizante ou anel para prensar, seguir as instruções de montagem do Manual.

Na extremidade Sigas Termofusão, seguir as instruções de montagem do Sistema Sigas Termofusão.



Sigas Flex e Sigas Termofusão conformam um sistema integral complementar, no qual os tubos de aço revestido em polietileno, unidos por termofusão, utilizados em diâmetros de 20 mm a 110 mm, são os únicos que oferecem transições diretas sem roscas com as tubulações flexíveis multicamada de Sigas Flex com união mecânica, que ampliam as alternativas no traçado das instalações de distribuição interna de gás (GN e GLP) aos pontos de consumo, para montagem rápida, simples e segura.

Transições com outros Sistemas.

O Sistema Sigas Flex, pode ter transições para outros sistemas metálicos ou multicamadas.

As transições são realizadas através de adaptadores de rosca macho ou fêmea.

- Roscas ISO 7/1:
- Fêmea Paralela BSP
- Macho Cônica BSPT





Transições passo a passo.

1. Introduza, simultaneamente o tubo e a conexão nos bocais de forma perpendicular ao termofusor, a conexão deve chegar ao topo do bocal macho, e o tubo até aparecer na “janela” do bocal.

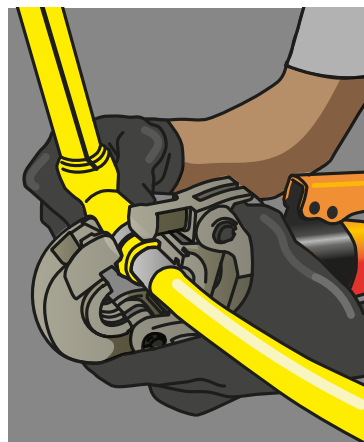
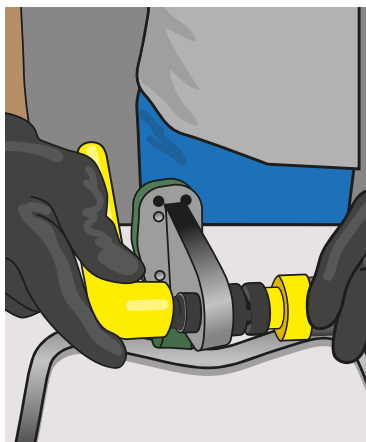

dentro da matriz fixa da ferramenta, girar a conexão no ângulo determinado em relação ao tubo. Para fechar o mordente, os cabos devem ficar completamente abertos, empurre a matriz móvel até fechá-la.

2. Imediatamente depois de tirá-los do termofusor, deve-se introduzir rapidamente o tubo na conexão, a introdução do tubo quando os dois anéis que se formam com o movimento do polietileno se juntarem. Deixar repousar cada Termofusão até esfriar totalmente.

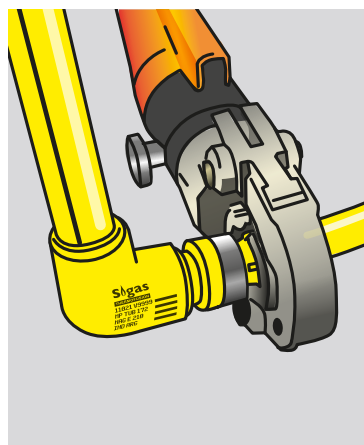

5. Acionar a prensa fechando os cabos até o final, abrir as matrizes da ferramenta pressionando a alavanca lateral. Os cabos devem estar completamente abertos. processo de crimpagem concluído, transição realizada.

3. Inserir o calibrador no tubo girando-o até formar um chanfro no interior do tubo.
4. Encaixar a conexão

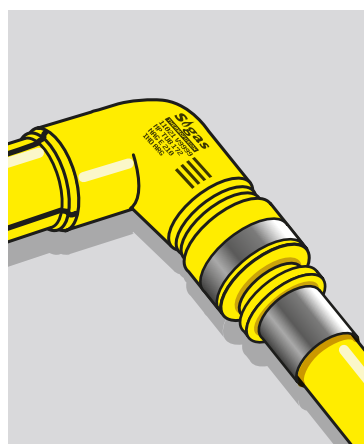

6. Processo de crimpagem concluído, transição realizada.



Programa do Sistema



Programa do Sistema Sogas Termofusão.

Linha de tubos, conexões, ferramentas, conexões e peças de reposição.

SGT TUBO



Código	Medida
60100020000	20mm
60100025000	25mm
60100032000	32mm
60100040000	40mm
60100050000	50mm
60100063000	63mm
60100075000	75mm
60100090000	90mm
60100110000	110mm

SGT CURVA DE TRANSPOSIÇÃO



Código	Medida
60085020000	20 mm
60085025000	25 mm
60085032000	32 mm

SGT TUBO PRETO



Código	Medida
60110020000	20mm
60110025000	25mm
60110032000	32mm
60110040000	40mm
60110050000	50mm
60110063000	63mm
60110075000	75mm
60110090000	90mm
60110110000	110mm

SGT COTOVELO 45°



60090045020	20mm
60090045025	25mm

60090045032	32mm
60090045040	40mm
60090045050	50mm
60090045063	63mm
60090045075	75mm
60090045090	90mm
60090045110	110mm

SGT COTOVELO 90° C/ RF



Código	Medida
60091020015	20mm x 1/2"
60091025015	25mm x 1/2"
60091025020	25mm x 3/4"
60091032020	32mm x 3/4"
60091032025	32mm x 1"
60091040025	40mm x 1"
60091040032	40mm x 1.1/4"
60091050032	50mm x 1.1/4"
60091050040	50mm x 1.1/2"
60091063040	63mm x 1.1/2"
60091063050	63mm x 2"
60091075063	75mm x 2.1/2"
60091090080	90mm x 3"
60091110100	110mm x 4"

SGT COTOVELO 90°



60090090020	20mm
60090090025	25mm
60090090032	32mm

60090090040	40mm
60090090050	50mm
60090090063	63mm
60090090075	75mm
60090090090	90mm
60090090110	110mm

SGT COTOVELO MF 45°



60092045020	20mm
60092045025	25mm
60092045032	32mm
60092045040	40mm

SGT COTOVELO MF 90°



60092090020	20mm
60092090025	25mm
60092090032	32mm
60092090040	40mm

SGT TÊ



Código	Medida
60130020000	20mm
60130025000	25mm
60130032000	32mm
60130040000	40mm
60130050000	50mm
60130063000	63mm
60130075000	75mm
60130090000	90mm
60130110000	110mm

SGT BUCHA DE REDUÇÃO



Código	Medida
60241040025	40 x 25
60241040032	40 x 32
60241050032	50 x 32
60241050040	50 x 40
60241063040	63 x 40
60241063050	63 x 50
60241075050	75 x 50

60241075063	75 x 63
60241090063	90 x 63
60241090075	90 x 75
60241110075	110 x 75
60241110090	110 x 90

SGT TÊ REDUÇÃO CENTRAL



Código	Medida
60133025020	25 x 20
60133032020	32 x 20
60133032025	32 x 25
60133040025	40 x 25
60133040032	40 x 32
60133050032	50 x 32
60133050040	50 x 40
60133063040	63 x 40
60133063050	63 x 50

60133075050	75 x 50
60133075063	75 x 63
60133090063	90 x 63
60133090075	90 x 75
60133110075	110 x 75
60133110090	110 x 90

SGT LUYA DE REDUÇÃO



Código	Medida
60240025020	25 x 20
60240032020	32 x 20
60240032025	32 x 25
60240040025	40 x 25
60240040032	40 x 32
60240050032	50 x 32
60240050040	50 x 40
60240063040	63 x 40
60240063050	63 x 50

60240075050	75 x 50
60240075063	75 x 63
60240090063	90 x 63
60240090075	90 x 75
60240110075	110 x 75
60240110090	110 x 90

SGT ADAPTADOR MACHO



Código	Medida
60272020015	20mm x 1/2"
60272025015	25mm x 1/2"
60272025020	25mm x 3/4"
60272032025	32mm x 1"
60272040032	40mm x 1.1/4"
60272050040	50mm x 1.1/2"
60272063050	63mm x 2"
60272075063	75mm x 2.1/2"
60272090080	90mm x 3"
60272110100	110mm x 4"

SGT ADAPTADOR FÊMEA



Código	Medida
60271020015	20mm x 1/2"
60271025015	25mm x 1/2"
60271025020	25mm x 3/4"
60271032025	32mm x 1"
60271040032	40mm x 1.1/4"
60271050040	50mm x 1.1/2"
60271063050	63mm x 2"
60271075063	75mm x 2.1/2"
60271090080	90mm x 3"
60271110100	110mm x 4"

SGT VÁLVULA ESFÉRICA



60161020000	20mm
60161025000	25mm
60161032000	32mm
60161040000	40mm

60161050040	50mm
60161063050	63mm

VANTAGENS EXCLUSIVAS:

- Livre de manutenção.
- Não requer graxa para assegurar o fecho.
- Dimensionada para uma pressão de até 4 bar.
- Fechamento do êmbolo com duplo O'ring, em vez de prensa estopa.
- Interior de latão forjado.
- Excelente design e apresentação.

Mais Válvulas Esféricas na página 26

SGT CAP

Código	Medida
60300020000	20mm
60300025000	25mm
60300032000	32mm
60300040000	40mm
60300050000	50mm
60300063000	63mm
60300075000	75mm
60300090000	90mm
60300110000	110mm

SGT BASTÃO DE REPARAÇÃO

Código	Medida
60361020000	20mm
60361025000	25mm
60361032000	32mm
60361040000	40mm
60361050000	50mm
60361063000	63mm
60361075000	75mm
60361090000	90mm
60361110000	110mm

SGT LUVA

Código	Medida
60340020000	20mm
60340025000	25mm
60340032000	32mm
60340040000	40mm
60340050000	50mm
60340063000	63mm
60340075000	75mm
60340090000	90mm
60340110000	110mm

SGT LUVA DE ELETROFUSÃO

Código	Medida
60270020000	20 mm
60270025000	25 mm
60270032000	32 mm
60270040000	40 mm
60270050000	50 mm
60270063000	63 mm
60270075000	75 mm
60270090000	90 mm
60270110000	110 mm

EMBALADA SEM LIMITADORES

SGT NIPLE CURTO C/LIMITADOR

Código	Medida
60280020000	20mm
60280025000	25mm
60280032000	32mm
60280040000	40mm
60280050000	50mm
60280063000	63mm
60280075000	75mm
60280090000	90mm
60280110000	110mm

SGT REDUTOR CENTRAL

Código	Medida
60243032020	32 x 20
60243040020	40 x 20
60243040025	40 x 25
60243050025	50 x 25
60243050032	50 x 32
60243063032	63 x 32
60243063040	63 x 40
60243075040	75 x 40
60243075032	75 x 32
60243075040	75 x 40
60243075050	75 x 50

SGT SELA DE DERIVAÇÃO

Código	Medida
60360063025	63x25
60360075025	75x25
60360075032	75x32
60360090025	90x25
60360090032	90x32
60360110025	110x25
60360110032	110x25

**SGT CORTA TUBO RADIAL**

Código	Medida
60900020032	20 a 40mm
60900020063	20 a 63mm
60900050110	50 a 110mm

SGT LÂMINA CORTA TUBO RADIAL

Código	Medida
60903020032	20 a 32mm
60903020063	20 a 63mm
60903050110	50 a 110mm

TERMOFUSOR CAIXA METÁLICA



Termofusor caixa metálica
sem bocal 800W 220V - 60A

Código	Medida
8900111008	20/63 mm

Termofusor caixa metálica
com bocal 800W - 220V

Código	Medida
8900112008	20/32 mm



Termofusor caixa metálica
sem bocal 1200W-220V 60A

Código	Medida
8900111012	20/110 mm

Termofusor caixa metálica
com bocal 1200W-220V 60A

Código	Medida
8900112012	75/90/110mm

TERMOFUSOR DE BANCO COM BOCAIS



Código	Medida
8900205000	50/125

Com bocais de 50 a 125mm

SGT ELETROFUSOR DUAL GÁS/ÁGUA



Máquina Dual para
Eletrofusão EF-2000

Código
60900201000

Leitor de código
de barras

Código
60900204000

Eletrofusor com leitor
de código de barras

Código
60900201204

BOCAL P/TERMOFUSÃO



Código	Medida
8900400000	20mm
8900401000	25mm
8900402000	32mm
8900403000	40mm
8900404000	50mm
8900405000	63mm
8900406000	75mm
8900407000	90mm
8900408000	110mm

BOCAL PARA SELA DE REPARAÇÃO



Código	Medida
60901020000	20mm
60901025000	25mm
60901032000	32mm
60901040000	40mm
60901050000	50mm
60901063000	63mm
60901075000	75mm
60901090000	90mm
60901110000	110mm

CHAVE ALLEN



Código	Medida
890090000	1/4

Código

8901000000

PARAFUSO P/FIXAÇÃO DE BOCAIS

PINÇA P/EXTRAIR BOCAL



Código

8900500000

PROLONGADOR VÁLVULA ESFÉRICA



Código	Medida
60420161000	20 - 25 - 32

BOCAL PARA SELA DE DERIVAÇÃO



Código	Medida
60905110032	110 x 32
60905110025	110 x 25
60905090032	90 x 32
60905090025	90 x 25
60905075032	75 x 32
60905075025	75 x 25
60905063025	63 x 25

SGT ACABAMENTO P/VÁLVULA ESFÉRICA



Código	Para chaves de
60409161000	20 e 25 mm
60409161032	32 e 40 mm*
60411161000	20 e 25 mm*

*Para válvulas com limitador

FITA ALUMINIZADA



Código	Rolo
60911048040	40mts

ABRAÇADEIRA PLÁSTICA AJUSTÁVEL



Código	Medida
10413016000	16
10413020000	20
10413025000	25
10413032000	32
10413040000	40

ABRAÇADEIRA PLÁSTICA



Código	Medida
10414040000	40
10414050000	50/58
10414063000	63
10414075000	75/78
10414090000	90
10414110000	110
10414160000	160

ABRAÇADEIRA PLÁSTICA CREMALHEIRA COM BORRACHA



Código	Medida
10415040000	40
10415050000	50
10415063000	58/63
10415075000	75/78
10415090000	90
10415110000	110
10415160000	160

KIT FIXAÇÃO P/PERFIL MINI E STD



Código	Medida
10418016040	Para perfil mini
10419040063	40-63 para perfil std
10419075160	75-160 para perfil std

PERFIL MINI P/ABRAÇADEIRA AJUSTÁVEL

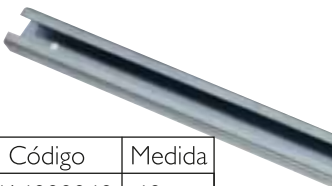

Código	Medida
10416000060	60 cm
10416000120	120 cm

PERFIL STD P/ABRAÇADEIRA

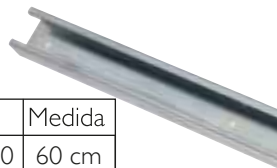

Código	Medida
10417000060	60 cm
10417000120	120 cm

SUPORTE P/COTOVELO C/ BASE



Código	Medida
8900610400	400 mm
8900610480	480 mm
8900610600	600 mm



Programa do Sistema



Programa do Sistema Sigas Flex.

Linha de tubos, conexões, ferramentas, conexões e peças de reposição.

Tubos.



SGF TUBO UV AMARELO

Código	Medida	De[mm]	Di[mm]	e[mm]	Comprimento rolo [m]
61140016000	16	16,0	12,0	2,0	100
61140020000	20	20,0	16,0	2,0	100
61140026050	26	26,0	20,0	3,0	50
61140032050	32	32,0	26,0	3,0	50

SGF TUBO UV BRANCO

Código	Medida	De[mm]	Di[mm]	e[mm]	Comprimento rolo [m]
61130016000	16	16,0	12,0	2,0	100
61130020000	20	20,0	16,0	2,0	100
61130026050	26	26,0	20,0	3,0	50
61130032050	32	32,0	26,0	3,0	50

Conexões com Anel para Prensar.

SGF LUVA



Código	Medida
62134016000	16
62134020000	20
62134026000	26
62134032000	32

SGF LUVA REDUÇÃO



62240020016	20 x 16
62240026016	26 x 16
62240026020	26 x 20
62240032020	32 x 20
62240032026	32 x 26



**SGF
COTOVELO
90°**

Código	Medida
62090090016	16
62090090020	20
62090090026	26
62090090032	32



**SGT TÊ
NORMAL**

Código	Medida
62130016000	16
62130020000	20
62130026000	26
62130032000	32

SGT TÊ REDUÇÃO CENTRAL



Código	Medida
62133016020	16 x 20 x 16
62133020016	20 x 16 x 20
62133020026	20 x 26 x 20
62133026016	26 x 16 x 26
62133026020	26 x 20 x 26
62133026032	26 x 32 x 26
62133032016	32 x 16 x 32
62133032020	32 x 20 x 32
62133032026	32 x 26 x 32

SGT TÊ REDUÇÃO EXTREMA



Código	Medida
62134016020	16 x 16 x 20
62134016026	16 x 16 x 26
62134020016	20 x 20 x 16
62134020026	20 x 20 x 26
62134020032	20 x 20 x 32
62134026016	26 x 26 x 16
62134026020	26 x 26 x 20
62134026032	26 x 26 x 32
62134032026	32 x 32 x 26

SGT TÊ REDUÇÃO

Código	Medida
62135202626	20 x 26 x 16
62135262016	26 x 20 x 16
62135262620	26 x 16 x 20
62135322026	32 x 20 x 26
62135322620	32 x 26 x 20

SGF ADAPTADOR ROSCA FÊMEA

Código	Medida
62271016015	16 x 1/2"
62271020015	20 x 1/2"
62271020020	20 x 3/4"
62271026020	26 x 3/4"
62271026025	26 x 1"
62271032025	32 x 1"

SGF ADAPTADOR PORCA GIRATÓRIA

62275016015	16 x 1/2"
62275020015	20 x 1/2"
62275020020	20 x 3/4"
62275026020	26 x 3/4"
62275026025	26 x 1"
62275032025	32 x 1"

**SGF COTOVELO 90° ROSCA FÊMEA**

62091016015	16 x 1/2"
62091020015	20 x 1/2"
62091020020	20 x 3/4"
62091026020	26 x 3/4"
62091026025	26 x 1"
62091032025	32 x 1"

**SGF COTOVELO C/SUPOORTE FÊMEA**

Código	Medida
62093016015	16 x 1/2"
62093020015	20 x 1/2"
62093026020	26 x 3/4"
62093026025	26 x 1"

**SGT TÊ ROSCA CENTRAL MACHO**

Código	Medida
62132016015	16 x 1/2"
62132020015	20 x 1/2"
62132020020	20 x 3/4"
62132026020	26 x 3/4"

SGF CAP

62290016000	16
62290020000	20
62290026000	26
62290032000	32

SGF ANEL DE PRESSÃO

62950000016	16
62950000020	20
62950000026	26
62950000032	32

SGF ADAPTADOR ROSCA MACHO

Código	Medida
62272016015	16 x 1/2"
62272020015	20 x 1/2"
62272020020	20 x 3/4"
62272026020	26 x 3/4"
62272026025	26 x 1"
62272032025	32 x 1"

**SGF COTOVELO PORCA GIRATÓRIA**

Código	Medida
62095016015	16 x 1/2"
62095020020	20 x 3/4"
62095026020	26 x 3/4"

SGF COTOVELO 90° ROSCA MACHO

Código	Medida
62092016015	16 x 1/2"
62092020015	20 x 1/2"
62092020020	20 x 3/4"
62092026020	26 x 3/4"
62092032025	32 x 1"

**SGT TÊ ROSCA CENTRAL FÊMEA**

Código	Medida
62131016015	16 x 1/2"
62131016020	16 x 3/4"
62131020015	20 x 1/2"
62131020020	20 x 3/4"
62131026015	26 x 1/2"
62131026020	26 x 3/4"
62131032020	32 x 3/4"
62131032025	32 x 1"

Válvulas esféricas Sigas Flex.

Compatíveis com o sistema Sigas Termofusão



SGF VÁLVULA ÂNGULAR MACHO/FÊMEA P/GÁS

Código	Medida
61170090015	1/2"
61170090020	3/4"
61170090025	1"

SGF VÁLVULA ESFERA FÊMEA/FÊMEA P/GÁS C/FIXAÇÃO



Código	Medida
61170015000	1/2"
61170020000	3/4"
61170025000	1"



SGF VÁLVULA MACHO/FÊMEA GIRATÓRIA P/GÁS

Código	Medida
62171020000	3/4"
62171025000	1"



SGF VÁLVULA ÂNGULAR MACHO/MACHO P/GÁS

Código	Medida
61171090015	1/2"

SGF VÁLVULA ESFERA C/FIXAÇÃO EXTREMOS



Código	Medida
62163016000	16
62163020000	20
62163026000	26
62163032000	32

Transições Sigas Termofusão - Sigas Flex.

SGF ADAPTADOR FUSÃO FÊMEA P/PRENSAR



Código	Medida
62273020016	FF20 x 16 Press
62273020020	FF20 x 20 Press
62273025020	FF25 x 20 Press
62273025026	FF25 x 26 Press
62273025032	FF25 x 32 Press
62273032026	FF32 x 26 Press
62273032032	FF32 x 32 Press

SGT ADAPTADOR FUSÃO MACHO P/PRENSAR



Código	Medida
62274020016	FM20 x 16 Press
62274020020	FM20 x 20 Press
62274025020	FM25 x 20 Press
62274025026	FM25 x 26 Press
62274025032	FM25 x 32 Press
62274032026	FM32 x 26 Press
62274032032	FM32 x 32 Press

Peças e Ferramentas.

SGF MOLA CURVA TUBO EXTERNA



Código	Medida
61906000016	16
61906000020	20
61906000026	26
61906000032	32

TESOURA



Código	Medida
8900202000	16 - 32

CALIBRADOR



Código	Medida
62972016026	16/20/26
62972020032	20/26/32

CALIBRADOR



Código	Medida
62972000016	16
62972000020	20
62972000026	25
62972000032	32

ALICATE PRENSA MANUAL C/MATRIZES



Código	Medida
62973016032	16/20/26/32

MATRIZ ALICATE DE PRENSAR HIDRÁULICO



Código	Medida
62971000016	16
62971000020	20
62971000026	25
62971000032	32

ALICATE PRENSA HIDRÁULICO C/ MATRIZES



Código	Medida
62970016032	16/20/26/32

Garantia.

A responsabilidade da TecnoFluidos em relação ao conteúdo do presente manual técnico se limita a informar aos usuários sobre as características dos produtos e sua melhor utilização.

TecnoFluidos se reserva o direito de modificar parcial ou totalmente este manual sem aviso prévio ao usuário.

O manual faz parte do sistema aprovado. Em caso de dúvida consulte nosso departamento técnico supportetecnico@tecnofluidos.com.br
Telefone: (11) 3619-8883

CERTIFICADO Nº



CERTIFICADO DE GARANTIA

Através do presente certificado, a TecnoFluidos Sistemas de Condução Ltda., garante a boa qualidade, sem falhas de fabricação, dos produtos que integram o sistema SIGAS Flex (PEX-AL-PEX) e (PE-AL-PE) - Sistema de tubulação multicamada para a condução de gases combustíveis.

VIGÊNCIA DA GARANTIA
TUBOS MULTICAMADA, CONEXÕES e VÁLVULAS

30 ANOS

CONDIÇÕES: esta Garantia cobre a reposição total dos produtos mencionados, com evidentes defeitos de fabricação e/ou falhas na matéria-prima utilizada. Será válida somente se o sistema (tubos, conexões e válvulas) tiverem sido instalados e utilizados de acordo com a norma Brasileira NBR 16821, ISO 17484 e as instruções e especificações dos respectivos manuais técnicos, a disposição de usuários, construtores e instaladores na sede da empresa, ligando para (11) 3619-8883 ou no site www.tecnofluidos.com.br. As condições de utilização da instalação estejam mantidas dentro dos limites máximos estabelecidos conforme NBR 16821 e ISO 17484. Utilização de tubos e conexões etc., unidos pelo sistema de clipagem sejam de comercialização da TecnoFluidos. Na hipótese de surgimento de falha ou defeito de fabricação, a TecnoFluidos Sistemas de Condução Ltda. deve ser comunicada dentro do prazo de 30 dias da data do ocorrido. Para tornar efetiva esta garantia, os beneficiários deverão permitir a inspeção e verificação das eventuais falhas e danos pela TecnoFluidos Sistemas de Condução Ltda.



Para esta Garantia e Seguro dirigir-se ao Departamento de Assistência Técnica da Tecno Fluidos Sistemas de Condução Ltda., 94 - São Mateus, São Paulo - SP CEP: 08340-010 Fone: (11) 3619-8883; supportetecnico@tecnofluidos.com.br

CERTIFICADO Nº



CERTIFICADO DE GARANTIA E SEGURO

Através do presente certificado, o Grupo Dema, garante a boa qualidade, sem falhas de fabricação, dos produtos que integram os seguintes sistemas:

no edifício localizado na rua

Município..... Estado..... Nº..... CEP.....

VIGÊNCIA DA GARANTIA

50 Anos

CONDIÇÕES: esta Garantia cobre a reposição total dos produtos mencionados, com evidentes defeitos de fabricação e/ou falhas na matéria-prima utilizada. Será válida somente se os sistemas (tubos e conexões) tiverem sido instalados e utilizados de acordo com as instruções e especificações dos respectivos manuais técnicos, a disposição de usuários, construtores e instaladores na sede da empresa, ligando para (11) 3619-8883 ou no site www.tecnofluidos.com.br. Para tornar efetiva esta garantia, os beneficiários deverão permitir a inspeção e verificação das eventuais falhas e danos pela Tecno Fluidos Sistemas de Condução Ltda.

OBSERVAÇÕES E EXCEÇÕES:

SEGURO POR RESPONSABILIDADE CIVIL

O Grupo Dema conta com o respaldo de uma Apólice de Seguros por Responsabilidade Civil Emergente, contratada para cobrir todo tipo de dano direto ou indireto que for consequência de evidentes defeitos de fabricação e/ou falha da matéria-prima utilizada nos produtos que integram os sistemas acima mencionados. Os termos desta apólice estão à disposição dos usuários na sede da Empresa.

.....
por Tecno Fluidos





Recebeu este certificado no dia / /

Assinatura

Por qualquer reclamação ou consulta a respeito desta Garantia e Seguro dirigir-se ao Departamento de Assistência Técnica da Tecno Fluidos Sistemas de Condução Ltda., na Avenida Forte do Leme, 94 - São Mateus, São Paulo - SP CEP: 08340-010 - Fone: (11) 3619-8883; supportetecnico@tecnofluidos.com.br



TecnoFluidos

Solução global em condução de fluidos.

Somos sinônimo de evolução tecnológica na condução de fluidos na América Latina, com as linhas de produtos para água quente, fria, gelada, esgoto, gás, drenagens, pluvial, calefação, refrigeração e ar comprimido, com a máxima garantia e assistência.

Produtos que garantem desempenho e eficiência com o menor impacto possível ao meio ambiente. Produtos de maior durabilidade, mais seguros,

sem utilização de matérias tóxicas e contaminantes, que possibilitam economia de tempo e menor desperdício, além de conformidade com normas nacionais e internacionais.

A Tecnofluidos possui um Centro de Distribuição em São Paulo - SP para atender todo o Brasil, juntamente com equipe de Assistência Técnica e treinamento em obra.

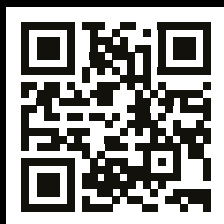

Em caso de dúvidas entre em contato com nosso Departamento Técnico:
suportetecnico@tecnofluidos.com.br

Tecno Fluidos Sistema de Condução Ltda.
Avenida Forte do Leme, 394 • São Mateus São Paulo, SP
CEP: 08340-010 • Tel.: (11) 3619-8883

vendas@tecnofluidos.com.br • suportetecnico@tecnofluidos.com.br
www.tecnofluidos.com.br



Membro



[tecnofluidosoficial](#)



[Tecno Fluidos](#)



[TecnoFluidos](#)

Fevereiro 2025

Cópia de distribuição não controlada

Produção: Horacio Suárez Marketing y Publicidad S.A.

Produção Técnica: Departamento de Desenvolvimento, Promoção e Assistência Técnica Grupo DEMA

NOSSAS LINHAS DE PRODUTOS



Bibliotecas BIM de nossas linhas disponíveis para download em www.tecnofluidos.com.br